

WYBOT

Руководство по эксплуатации робота-очистителя бассейна

S2 (WY210C)

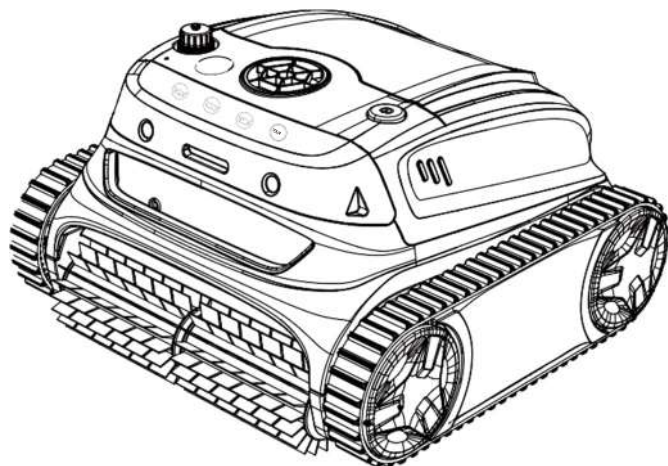

Прежде чем использовать новый робот-очиститель для бассейна, прочтите руководство полностью и держите его под рукой для справки.

Авторское право © 2024 WYBOTICS Co., Ltd. Все права защищены.

WYBOT

WYBOTICS CO.,LTD
No.30, Zhongnan 4th Street West Zone, TEDA Tianjin, Китай

Все торговые наименования являются зарегистрированными торговыми марками соответствующих производителей.

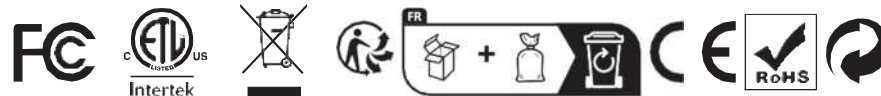

WYBOT

Спасибо, что выбираете продукцию WYBOT, ваша поддержка много значит для нас. Мы всегда стремимся предложить лучшее решение, чтобы избавить вас от необходимости чистить бассейн и провести время с семьей.

Робот-очиститель для бассейнов WYBOT отличается высокой эффективностью, низким энергопотреблением, простотой управления и высоким качеством очистки бассейна.

Уникальный внешний вид и надежные функции, такие как включение одной кнопкой, мощное всасывание и очистка, тонкая фильтрация, интеллектуальная навигация, дистанционное управление, а также высокая совместимость с бассейнами различных форм и конструкций гарантируют оптимальную очистку бассейна с удобным интеллектуальным управлением.

По всем вопросам обращайтесь к нам по электронной почте или посетите наш сайт. Мы очень рады услышать ваши советы по нашему постоянному совершенствованию.

Перед использованием очистителя внимательно прочтите руководство. Ваша безопасность - это самое главное. Ознакомьтесь с инструкцией и эксплуатируйте устройство в соответствии с ней, компания WYBOTICS Co., Ltd. не несет ответственности за любой ущерб или травмы, вызванные неправильным использованием.

Предупреждение

Несоблюдение правил эксплуатации устройства в соответствии с предупреждениями может привести к серьезным травмам, поражению электрическим током или гибели.

1. Используйте только принадлежности, рекомендованные или продаваемые компанией WYBOTICS Co., Ltd.
2. Просушивайте разъем для зарядки после каждой чистки. Влага на разъеме для зарядки может привести к поражению электрическим током.
3. Не заряжайте очиститель во время работы (индикатор горит).
4. Используйте только оригинальное и разрешенное зарядное устройство. Не заряжайте другие устройства с помощью этого зарядного устройства. Неправильное использование может привести к перегреву или утечке коррозионно активной жидкости из аккумулятора.
5. Убедитесь, что электрическая розетка защищена выключателем короткого замыкания на землю (GFCI) и выключателем утечки на землю (ELI).
6. Во избежание поражения электрическим током не используйте зарядное устройство с поврежденным шнуром.
7. Не используйте удлинитель для подключения зарядного устройства.
8. Не позволяйте детям кататься на очистителе или играть с ним как с игрушкой.
9. Не позволяйте детям управлять устройством или обслуживать его.
10. Не заходите в бассейн, когда в нем работает очиститель.
11. Не подвергайте устройство воздействию огнеопасных сред и не заряжайте его в таких средах.
12. Только лицензированные специалисты могут разбирать герметичные части очистителя.
13. Не используйте очиститель при работающем фильтре бассейна.

Внимание

Несоблюдение правил эксплуатации устройства может привести к его повреждению или травмам.

1. Перед первым использованием зарядите устройство.
2. Не перезаряжайте очиститель, это приведет к сокращению срока службы батареи.
3. Заряжайте робот перед длительным хранением (более 6 месяцев) для поддержания оптимального срока службы батареи.
4. Не забывайте мыть и чистить корзину фильтра после каждого использования.
5. Храните очиститель в прохладном и проветриваемом месте, вдали от прямых солнечных лучей и источников тепла.
6. Используйте очиститель бассейна в воде только при следующих условиях:

Хлор	макс. 4 мг/л
pH	7,0 - 7,8
Температура воды	5 - 35 °C
NaCl	макс. 5 мг/л

СОДЕРЖАНИЕ

КРАТКОЕ ОПИСАНИЕ WYBOT S2	01
Описание внешнего вида изделия	01
Описание внутренней части изделия	02
Упаковочная ведомость	02
НАЧАЛО РАБОТЫ	03
Зарядка нового очистителя WYBOT S2	03
Настройка нового очистителя WYBOT S2	04
<i>Подключение к приложению</i>	<i>05</i>
<i>Выбор режима очистки</i>	<i>05</i>
Эксплуатация нового очистителя WYBOT S2	06
ОЧИСТКА ФИЛЬТРА	08
ТЕХНИЧЕСКИЕ ПАРАМЕТРЫ УСТРОЙСТВА	09
ОГРАНИЧЕННАЯ ГАРАНТИЯ	09
ОБСЛУЖИВАНИЕ УСТРОЙСТВА	10
ЧАСТО ЗАДАВАЕМЫЕ ВОПРОСЫ И ДИАГНОСТИКА НЕИСПРАВНОСТЕЙ	10
СЕРТИФИКАЦИЯ	12
РАБОТА С КЛИЕНТАМИ WYBOT	12

Описание внешнего вида изделия

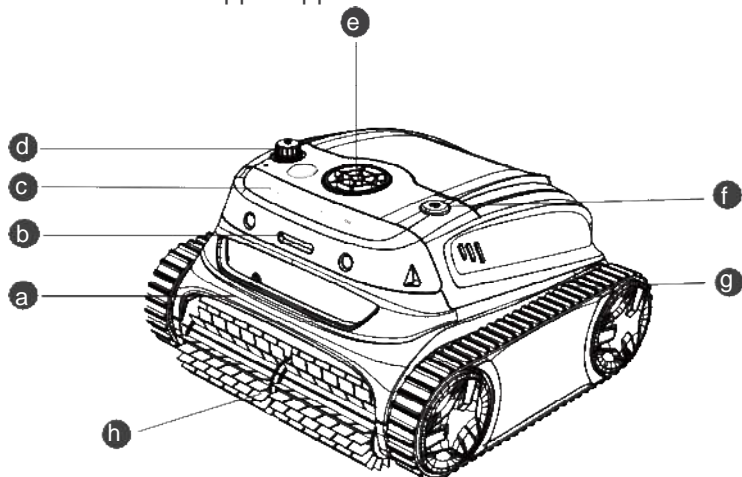

- a** Рукоятка
С ее помощью осуществляется перемещение устройства
- b** Светодиодный индикатор
Огни разных цветов для индикации состояния устройства
- c** Режим очистки
Настраивается по индивидуальным требованиям пользователя
- d** Разъем для зарядки
Подключение зарядного устройства
- e** Решетка помпы
Выходное отверстие отфильтрованной воды
- f** Кнопка включения/выключения
Включение/выключение устройства
- g** Траектория
Расширение возможностей устройства по преодолению стен и различных препятствий
- h** Скребок-щетка
Отбивает всю грязь и вбирает ее в устройство.

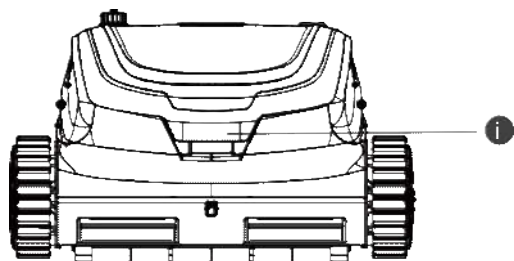

- i** Кнопка открытия крышки
Откройте крышку, чтобы вынуть корзину фильтра



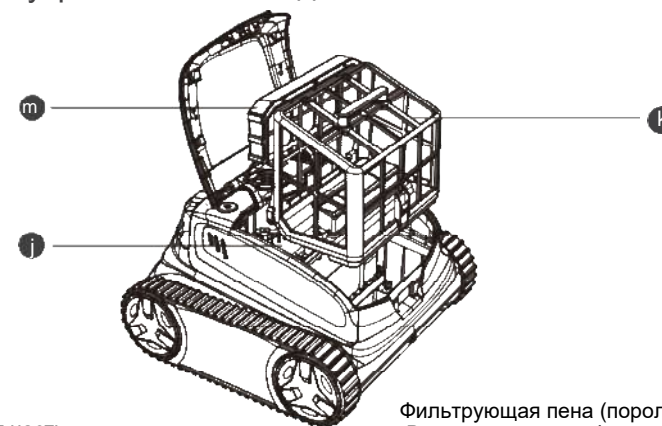

Описание внутренней части изделия

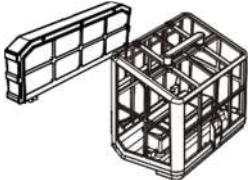
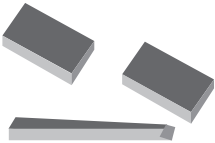

- i** Герметичная часть
Здесь находятся герметично закрытые важные компоненты. Для вашей безопасности не пытайтесь разбирать ее без разрешения.
- k** Корзина фильтра (180 мкм)
Используется для хранения собранной грязи и мусора, устанавливается перед очисткой и промывается после каждого использования.
- m** Фильтрующая пена (поролон)
Вспомогательный фильтр для улавливания мелких частиц грязи. Рекомендуем использовать для очистки дна. Не устанавливайте очиститель, если вода в бассейне сильно загрязнена, это может повлиять на работу очистителя.

Не используйте устройство, если верхняя крышка или скребковые щетки сломаны. Если из герметичной части вытекает жидкость, прекратите зарядку или работу устройства.

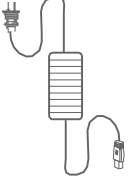
Упаковочная ведомость

 <p>Устройство x 1</p>	 <p>Фильтр x 2</p>	 <p>Поплавки</p>	
 <p>Руководство по эксплуатации x 1</p>	 <p>Руководство по началу работы x 1</p>	 <p>Зарядное устройство x 1</p>	 <p>Крюк x 1</p>

Зарядка нового очистителя WYBOT S2

Устройство оснащено литий-ионным аккумулятором, который необходимо заряжать перед первым использованием и при низком уровне заряда.

Подключите устройство к розетке с помощью прилагаемого кабеля и адаптера.

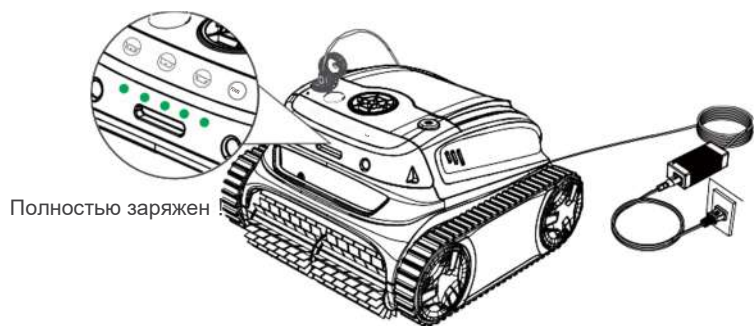

Примечание:

1. Во время зарядки следует держать устройство на расстоянии не менее 3 м от края бассейна.
2. Для снижения риска возгорания держите устройство и адаптер вдали от прямых солнечных лучей или воды во время зарядки.
3. В целях безопасности перед зарядкой необходимо дважды убедиться, что устройство выключено, а разъем для зарядки сухой.
4. Наилучшие условия для зарядки - температура 0 - 35 °С, относительная влажность 5%-95%.

Адаптер оснащен индикатором, который светится голубым светом, показывая состояние питания.

Светодиодные индикаторы на передней панели очистителя поочередно загораются ровным зеленым светом во время зарядки, а при полной зарядке все светодиоды загораются зеленым светом.

Ниже показаны светодиодные индикаторы, Вы можете обратиться к ним, чтобы узнать о состоянии различных устройств.

Индикация	Уровень заряда батареи (%)
●	0~20
● ●	20-40
● ● ●	40-60
● ● ● ●	60-80
● ● ● ● ●	80-100

Ниже показаны светодиодные индикаторы, благодаря им можно узнать о состоянии устройства.

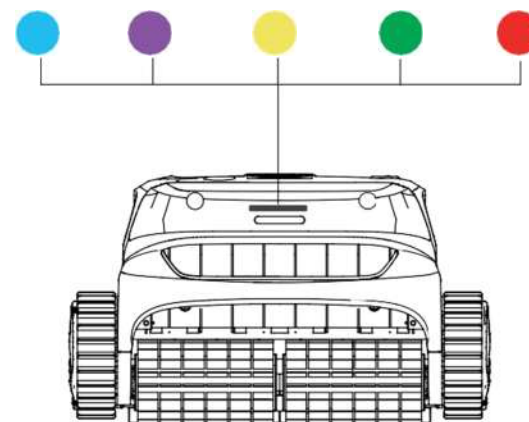

Светодиодный индикатор	Индикация	Состояние
●	Горит постоянно	Питание включено
	Мигает	Работает
●	Горит постоянно	Подключение к приложению
●	Мигает	Разряженная батарея или режим автоматической стоянки в бассейне
●	Мигает	Идет зарядка
	Горит постоянно	Полностью заряжен
●	Горит постоянно или мигает	Неисправность

Настройка нового очистителя WYBOT S2(WY210C)

Включите устройство нажатием кнопки включения/выключения. Светодиодный индикатор на передней панели будет светиться зеленым цветом, отображая текущий уровень заряда батареи, и голубым цветом, когда устройство включено. Если уровень заряда батареи слишком низкий для начала очистки, светодиодные индикаторы мигают желтым светом.

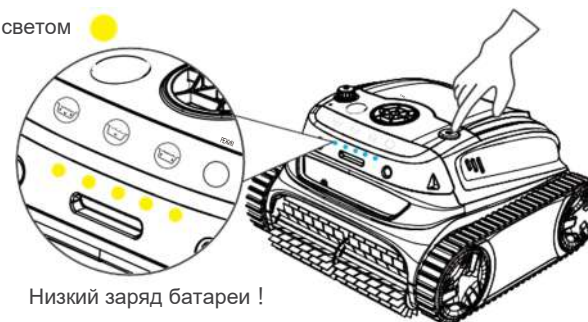

Примечание:

1. Когда мигают желтые индикаторы, следует немедленно зарядить устройство.
2. Если горит красный светодиод, Вы можете найти решение проблемы в данном руководстве или обратиться в сервисную службу.

Подключение к приложению

Вы можете скачать приложение WYBOT на свой смартфон, отсканировав QR-код ниже, или из Google Play или App Store.



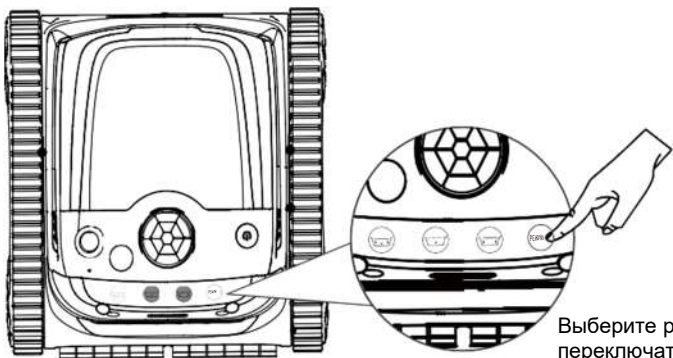

	iOS	Android
	iOS 15.0 или более поздняя версия	Android 8.0 или более поздняя версия

Выбор режима очистки

Вы можете выбрать режим очистки для очистителя на устройстве или через приложение после подключения к нему.



Выберите режим с помощью переключателя

Иконка	Индикация
	Переключение режима очистки
	Стены*1, затем дно*1 (по умолчанию) В приложении есть два типа полной очистки бассейна, там Вы можете настроить эту иконку.
	Очистка дна бассейна В приложении есть три типа очистки дна бассейна, там Вы можете настроить эту иконку.
	Очистка стен бассейна

Примечание:

1. В приложении есть и другие варианты режимов очистки, с которыми Вы можете ознакомиться ниже.

Режим	Зона очистки
Стандартный полный бассейн	Стены+Дно+Линия воды
Только дно	Дно бассейна
Только стены	Стены бассейна
Линия воды	Линия воды бассейна
Стена, затем дно (комбо)	Стена *1+ Дно *1
Экономичный режим очистки дна	Экономичный режим, только очистка дна
Турборежим очистки дна	Интенсивная очистка, только очистка дна

2. Изменять режимы очистки через приложение следует тогда, когда очиститель находится вне бассейна.
3. При перезапуске устройство автоматически перейдет в режим очистки, установленный в прошлый раз.

Эксплуатация нового очистителя WYBOT S2

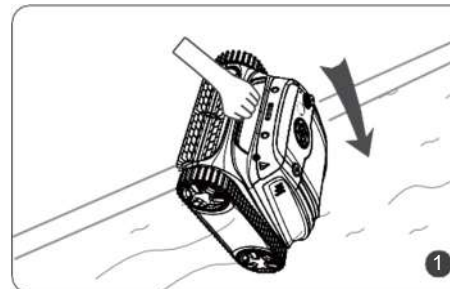

Возьмитесь за ручку очистителя и опустите его в бассейн вертикально.

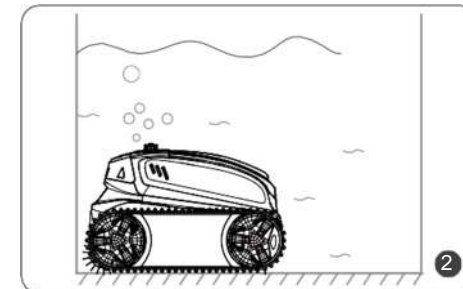

Дайте очистителю опуститься на дно, чтобы удалить скопившийся внутри воздух.

Примечание:

Для достижения оптимальной эффективности очистки необходимо, чтобы глубина воды в бассейне составляла не менее 50 см от верха устройства.

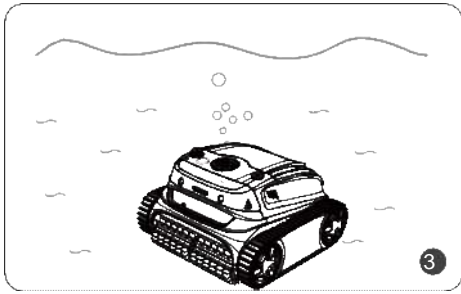

Примерно через 20 секунд после самокалибровки индикатор начнет мигать синим цветом. Очиститель готов к очистке.

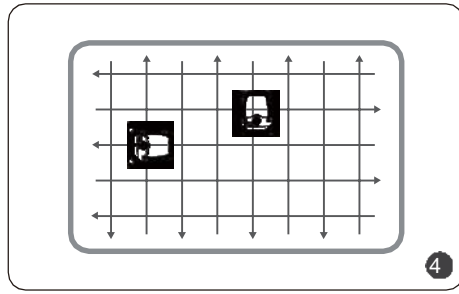

Очиститель начинает чистить стены, дно и линию воды в режиме по умолчанию или по Вашим настройкам в приложении.

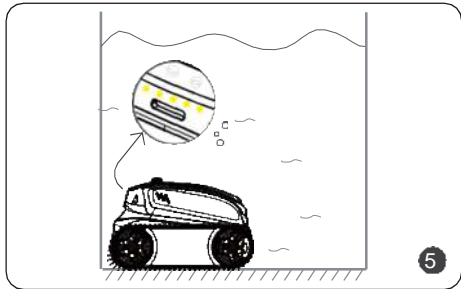

Устройство автоматически переместится к краю стены и остановится, когда закончится очистка или разрядится батарея.



Вы можете вставить входящий в комплект крюк в штангу от ручного водного пылесоса и поднять очиститель из бассейна.

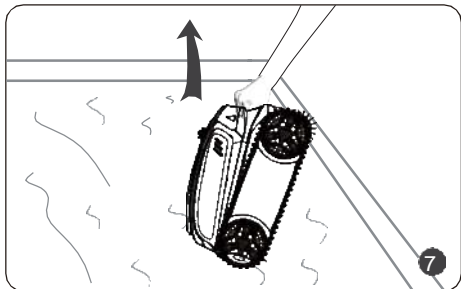

Вынимайте очиститель вертикально, чтобы быстро слить скопившуюся внутри воду.

ОЧИСТКА ФИЛЬТРА

Нажмите на ручку крышки фильтра и поднимите крышку.

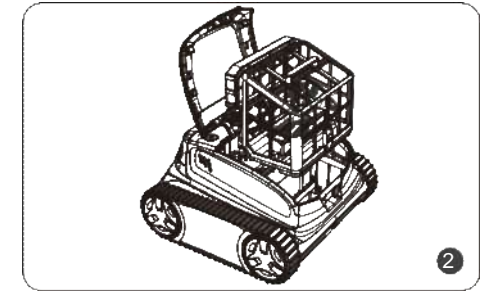
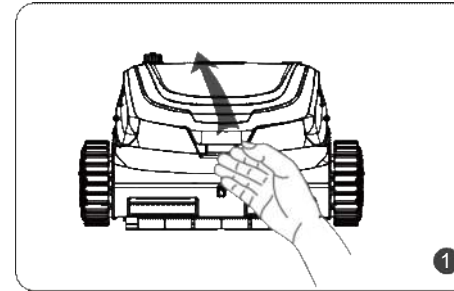

Примечание:

1. Перед открытием верхней крышки необходимо убедиться, что питание устройства выключено.
2. После каждого использования необходимо очищать корзину фильтра.

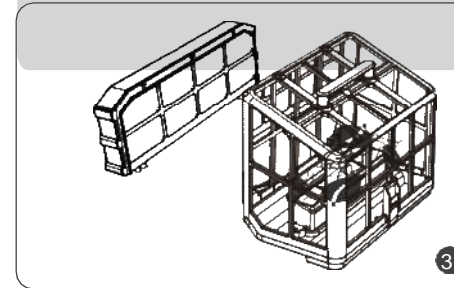

Выньте корзину фильтра и поролон.

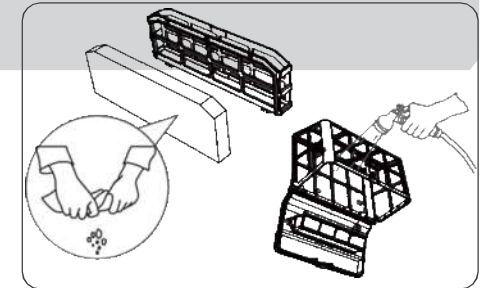

Удалите весь мусор и промойте чистой водой.

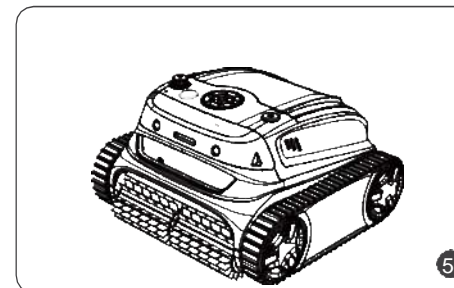

После промывки поместите корзину фильтра и поролон в очиститель и закройте крышку.

- Поскольку внутри очистителя находятся электрические компоненты, храните его в прохладном и проветриваемом месте, вдали от прямых солнечных лучей и источников тепла.
- Заряжайте очиститель перед хранением: (более 6 месяцев) для поддержания оптимального срока службы батареи.

ТЕХНИЧЕСКИЕ ПАРАМЕТРЫ УСТРОЙСТВА

Модель	WYBOT S2 (WY210C)
Размеры бассейна	До 300 м ²
Глубина	3 м
Размеры устройства	400(Д)х390(Ш)х255(В) мм
Масса	8,5 кг
Время работы	3,5 часа
Время зарядки	3 часа
Напряжение	Батарея/25,2 В
Мощность	90 Вт
Входное напряжение зарядного устройства	100-240 В, 47-60 Гц
Выходные параметры зарядного устройства	29,4 В / 3 А
Емкость батареи	7800 мАч
Фильтрация	Двухуровневая
Пропускная способность	14 м ³ /ч
Скорость перемещения	10 м/мин.
Степень защиты	IPX8
Обновление по каналу беспроводной связи (OTA)	Доступно
Подключение приложения	Доступно

ОГРАНИЧЕННАЯ ГАРАНТИЯ

1. Все представленные на рынке очистители для бассейнов WYBOT прошли проверку и лицензированы для продажи в соответствии с местным законодательством.
2. Срок гарантии на аккумулятор, двигатель и печатную плату составляет 1 год с даты покупки. Расходные детали, включая корзину фильтра, щетку, колеса и т.д., не покрываются гарантией.
3. Гарантия распространяется только на первоначальных покупателей, и не действует при перепродаже и любых других видах передач.

4. Гарантия WYBOTICS Co., Ltd. не распространяется на любые повреждения устройства, вызванные неправильным использованием, несанкционированным ремонтом или неправильной сборкой.
5. При предъявлении претензий или выполнении ремонта в течение гарантийного периода должен быть представлен номер или запись заказа.

ОБСЛУЖИВАНИЕ УСТРОЙСТВА

Для поддержания нормальной работы очистителя необходимо соблюдать правила его хранения.

- а) Убедитесь, что устройство выключено
- б) Просушите очиститель и корзину фильтра
- с) Полностью зарядите батарею
- д) Храните очиститель в прохладном и проветриваемом месте, вдали от прямых солнечных лучей, источников тепла, мороза и сжатия при температуре окружающей среды от 5°C до 45°C.
- е) Заряжайте очиститель каждые три месяца, чтобы обеспечить оптимальный срок службы батареи.

Примечание:

Если устройство не работает после длительного разряда батареи или выключения, обратитесь за помощью в отдел послепродажного обслуживания. Для вашей безопасности не пытайтесь разбирать ее без разрешения.

ЧАСТО ЗАДАВАЕМЫЕ ВОПРОСЫ И ДИАГНОСТИКА НЕИСПРАВНОСТЕЙ

Вопрос: Для каких форм бассейнов и строительных материалов подходит очиститель?

Ответ: Очиститель может применяться для наземных бассейнов прямоугольной, овальной и неправильной формы. Применяемые строительные материалы включают: ПВХ, гунит, плитку и другие материалы.

Вопрос: Влияют ли на работу очистителя такие препятствия, как ступеньки, зоны малой глубины, сливы, уклоны и т. д. в бассейне?

Ответ: Очиститель может преодолевать ступеньки (не все типы), сливы и мелководные участки. Вышеуказанные препятствия могут повлиять на траекторию очистки, но не влияют на работу очистителя.

Если при использовании очистителя Вы столкнулись с нестандартными ситуациями, Вы можете посмотреть таблицу и решить их самостоятельно.

Примечание:

Если Вы не можете найти решение из таблицы ниже, свяжитесь с отделом послепродажного обслуживания.

№	Проблема	Описание	Возможные причины	Предлагаемое решение
1	Устройство не работает	Индикатор горит постоянно красным цветом	Винт помпы заклинило	Проверьте винт и очистите от посторонних частиц
		Индикатор мигает красным цветом	Защита двигателя	Перезапуск
		Индикатор мигает красным цветом	Устройство не погружено в воду, или глубина воды в бассейне слишком мала	Перезапустите устройство и сразу же поместите его в бассейн. Убедитесь, что глубина воды превышает 0,5 м.
		Мерцающий желтый свет	Низкий уровень заряда батареи	Полностью зарядите и перезагрузите устройство
2	Невозможно зарядить	Мигает индикатор заряда	Плохой контакт	Переподключите зарядное устройство
3	Очиститель не взбирается на стены		Скользкие строительные материалы	Установите поплавки (обратитесь за инструкцией в отдел послепродажного обслуживания)
			Слишком грязная вода	Очистите корзину фильтра
4	Стены преодолеваются нештатно	Медленный подъем	Засорена корзина фильтра	Очистите корзину фильтра
		Очиститель опускается со стены или плавает по воде	Воздух внутри	Установите поплавки (обратитесь за инструкцией в отдел послепродажного обслуживания)
			Засорена корзина фильтра	Очистите корзину фильтра
5	Очиститель очищает только часть зоны, и не может очистить весь бассейн		Неправильный режим очистки	Подключитесь к приложению и повторно выберите подходящий режим очистки
			Встроенное ПО не последней версии	Подключитесь к приложению и обновите встроенное ПО
6	Находясь на дне, очиститель переворачивается		Засорена корзина фильтра	Очистите корзину фильтра
7	Очистка осуществляется не по заданной траектории		Встречаются препятствия	Очистите корзину фильтра
	Очиститель застревает на сливах для воды		Высота слива более 3 см	Помогите очистителю покинуть препятствие
	Невозможно подключиться к приложению		Питание устройства отключено	Перезапустить
8	Приложение не подключается, когда устройство находится в бассейне		Нет сигнала	Подключите устройство на берегу

СЕРТИФИКАЦИЯ

Роботы-очистители для бассейнов WYBOT прошли все испытания на производительность и надежность, а также получили соответствующие сертификаты в странах, где они продаются..



РАБОТА С КЛИЕНТАМИ WYBOT

В связи с необходимостью постоянного совершенствования продукции, изделия в руководстве соответствуют реальным изделиям, и WYBOTICS Co., Ltd. оставляет за собой право на обновление изделий.

Если у Вас возникнут какие-либо проблемы во время использования, обратитесь в отдел послепродажного обслуживания.

Служба работы с клиентами Wybot:

Facebook: @WybotPool

Тел.: 1-866-777 -6655