

WYBOT

Руководство по эксплуатации робота-
очистителя бассейна

C1

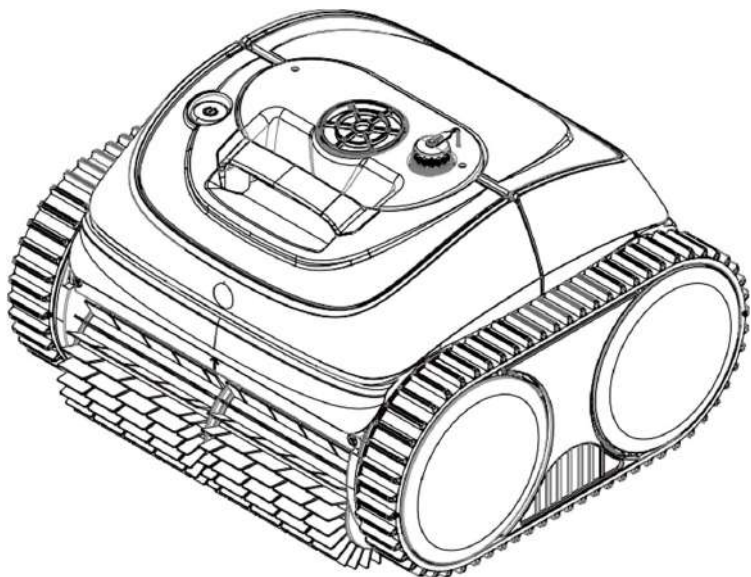

Прежде чем использовать новый робот-очиститель для бассейна,
прочтите руководство полностью и держите его под рукой для
справки.

Авторское право © 2023 WYBOTICS Co., Ltd. Все права защищены.

WYBOT

WYBOTICS CO.,LTD

No.30, Zhongnan 4th Street West Zone, TEDA Tianjin, Китай

Все торговые наименования являются зарегистрированными
торговыми марками соответствующих производителей.

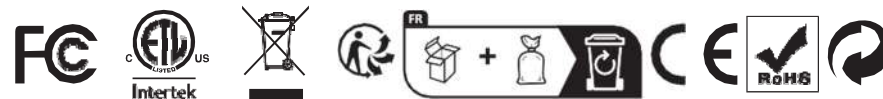

WYBOT

Спасибо, что выбираете продукцию WYBOT, ваша поддержка много значит для нас. Мы всегда стремимся предложить лучшее решение, чтобы избавить вас от необходимости чистить бассейн и провести время с семьей.

Робот-очиститель для бассейнов WYBOT отличается высокой эффективностью, низким энергопотреблением, простотой управления и высоким качеством очистки бассейна.

Уникальный внешний вид и надежные функции, такие как включение одной кнопкой, мощное всасывание и очистка, тонкая фильтрация, интеллектуальная навигация, дистанционное управление, а также высокая совместимость с бассейнами различных форм и конструкций гарантируют оптимальную очистку бассейна с удобным интеллектуальным управлением.

По всем вопросам обращайтесь к нам по электронной почте или посетите наш сайт. Мы очень рады услышать ваши советы по нашему постоянному совершенствованию.

Перед использованием очистителя внимательно прочтите руководство. Ваша безопасность - это самое главное. Ознакомьтесь с инструкцией и эксплуатируйте устройство в соответствии с ней, компания WYBOTICS Co., Ltd. не несет ответственности за любой ущерб или травмы, вызванные неправильным использованием.

Предупреждение

Несоблюдение правил эксплуатации устройства в соответствии с предупреждениями может привести к серьезным травмам, поражению электрическим током или гибели.

1. Используйте только принадлежности, рекомендованные или продаваемые компанией WYBOTICS Co., Ltd.
2. Просушивайте разъем для зарядки после каждой чистки. Влага на разъеме для зарядки может привести к поражению электрическим током.
3. Не заряжайте очиститель во время работы (индикатор горит).
4. Используйте только оригинальное и разрешенное зарядное устройство. Не заряжайте другие устройства с помощью этого зарядного устройства. Неправильное использование может привести к перегреву или утечке коррозионно активной жидкости из аккумулятора.
5. Убедитесь, что электрическая розетка защищена выключателем короткого замыкания на землю (GFCI) и выключателем утечки на землю (ELI).
6. Во избежание поражения электрическим током не используйте зарядное устройство с поврежденным шнуром.
7. Не используйте удлинитель для подключения зарядного устройства.
8. Не позволяйте детям кататься на очистителе или играть с ним как с игрушкой.
9. Не позволяйте детям управлять устройством или обслуживать его.
10. Не заходите в бассейн, когда в нем работает очиститель.
11. Не подвергайте устройство воздействию огнеопасных сред и не заряжайте его в таких средах.
12. Только лицензированные специалисты могут разбирать герметичные части очистителя.
13. Не используйте очиститель при работающем фильтре бассейна.

Внимание

Несоблюдение правил эксплуатации устройства может привести к его повреждению или травмам.

1. Перед первым использованием зарядите устройство.
2. Не перезаряжайте очиститель, это приведет к сокращению срока службы батареи.
3. Заряжайте робот перед длительным хранением (более 6 месяцев) для поддержания оптимального срока службы батареи.
4. Не забывайте мыть и чистить корзину фильтра после каждого использования.
5. Храните очиститель в прохладном и проветриваемом месте, вдали от прямых солнечных лучей и источников тепла.
6. Используйте очиститель бассейна в воде только при следующих условиях:

Хлор	макс. 4 мг/л
pH	7,0 - 7,8
Температура воды	5 - 35 ° C
NaCl	макс. 5 мг/л

СОДЕРЖАНИЕ

КРАТКОЕ ОПИСАНИЕ WYBOT C1	01
Описание внешнего вида изделия	01
Описание внутренней части изделия	02
Упаковочная ведомость	02
НАЧАЛО РАБОТЫ	03
Зарядка нового очистителя WYBOT C1	03
Настройка нового очистителя WYBOT C1	04
<i>Подключение к приложению</i>	04
<i>Выбор режима очистки</i>	05
<i>Предварительная настройка цикла очистки через приложение</i>	05
Эксплуатация нового очистителя WYBOT C1	06
ОЧИСТКА ФИЛЬТРА	08
ТЕХНИЧЕСКИЕ ПАРАМЕТРЫ УСТРОЙСТВА	09
ОГРАНИЧЕННАЯ ГАРАНТИЯ	09
ОБСЛУЖИВАНИЕ УСТРОЙСТВА	10
ЧАСТО ЗАДАВАЕМЫЕ ВОПРОСЫ И ДИАГНОСТИКА НЕИСПРАВНОСТЕЙ	12
СЕРТИФИКАЦИЯ	12

Описание внешнего вида изделия

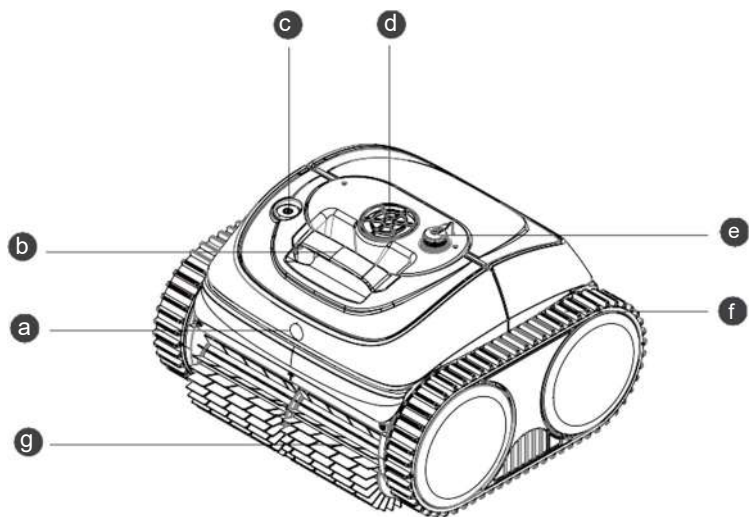

- a** Светодиодный индикатор
Огни разных цветов для индикации состояния устройства
- b** Рукоятка
С ее помощью осуществляется перемещение устройства
- c** Кнопка включения/выключения
Включение/выключение устройства
- d** Решетка помпы
Выходное отверстие отфильтрованной воды
- e** Разъем для зарядки
Подключение кабеля зарядки
- f** Ремень приводной
Для перемещения робота по поверхностям бассейна
- g** Щетка на валиках
Отбивает всю грязь и вбирает ее в устройство.

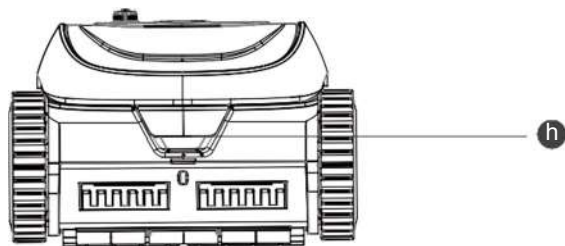

- h** Рукоятка крышки фильтра
Удерживайте его и нажмите, чтобы открыть крышку

Описание внутренних частей изделия

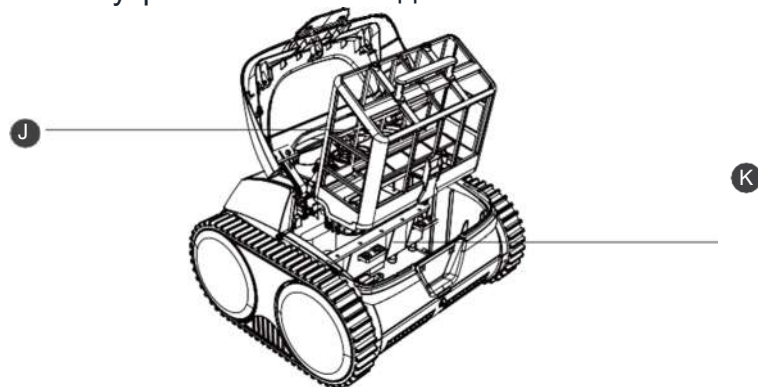

- J** Корзина-фильтр
Используется для задерживания грязи и мусора и промывается после каждого использования.
- K** Герметичный отсек
Здесь находятся герметично закрытые важные компоненты. Для вашей безопасности не пытайтесь разбирать ее без разрешения.

Не используйте устройство, если верхняя крышка или щетки на валиках повреждены. Если из герметичного отсека вытекает жидкость, прекратите зарядку или работу устройства.

Комплект поставки

<p>Устройство x 1</p>	<p>Корзина фильтра x 1</p>	<p>Краткое руководство x 1</p>	<p>Руководство пользователя x 1</p>
<p>Поплавки</p>	<p>Зарядное устройство x 1</p>	<p>Крюк x 1</p>	

НАЧАЛО РАБОТЫ

Зарядка нового очистителя WYBOT C1



Устройство оснащено литий-ионным аккумулятором, который необходимо заряжать перед первым использованием и при низком уровне заряда.

Подключите устройство к розетке с помощью прилагаемого кабеля и адаптера.

Примечание:

1. Во время зарядки следует держать устройство на расстоянии не менее 3 м от края бассейна.
2. Для снижения риска возгорания держите устройство и адаптер вдали от прямых солнечных лучей или воды во время зарядки.
3. В целях безопасности перед зарядкой необходимо дважды убедиться, что устройство выключено, а разъем для зарядки сухой.
4. Наилучшие условия для зарядки - температура 0 - 35 °C, относительная влажность 5% - 95%.





Адаптер оснащен индикатором, который светится голубым светом , показывая состояние питания.

Во время зарядки светодиодный индикатор на передней панели устройства начнет с мигающего желтого , затем переходит на мигающий зеленый , а после полной зарядки загорается непрерывным зеленым светом .

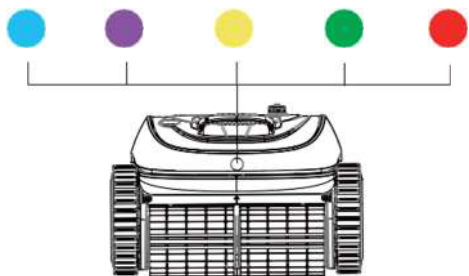

Ниже показаны светодиодные индикаторы, благодаря им можно узнать о состоянии устройства.



Светодиодный индикатор	Индикация	Состояние
	Горит постоянно	Питание включено
	Мигает	Работает
	Горит постоянно	Подключение к приложению
	Мигает	Разряженная батарея или режим автоматической стоянки в бассейне
	Мигает	Идет зарядка
	Горит постоянно	Полностью заряжен
	Горит постоянно или мигает	Неисправность

Примечание:

1. Когда замигает желтый индикатор, следует извлечь устройство из воды и зарядить его.
2. Если горит красный светодиод, Вы можете найти решение проблемы в данном руководстве или обратиться в сервисную службу.

Настройка нового очистителя WYBOT C1

Вы можете включить устройство нажатием кнопки включения/выключения. Когда устройство включено светодиодный индикатор  на передней панели горит постоянно.



Примечание:

При включении устройства если светодиодный индикатор  продолжит мигать, указывая на низкий заряд батареи, значит необходимо немедленно зарядить его.

Подключение к приложению

Вы можете скачать приложение WYBOT на свой смартфон, отсканировав QR-код ниже, из Google Play или App Store.

	iOS	Android
	iOS 10.3 или более поздняя версия	Android 4.3 или более поздняя версия

Выбор режима очистки

После подключения к приложению Вы можете установить подходящий режим очистки для вашего устройства. Предусмотрено 4 режима очистки, подробности можно увидеть ниже.

Режим	Зона очистки
Полная очистка бассейна	Стены+Дно+Линия воды
Только дно	Дно
Только стены	Стены
Стены, затем дно	Стена *1+ Дно *1

Примечание:

1. Вы можете предварительно настроить режимы очистки через приложение до того, как устройство будет опущено в бассейн. Режим по умолчанию - стены, затем дно.
2. При перезапуске устройство автоматически перейдет в режим очистки, установленный в прошлый раз.

Предварительная настройка цикла очистки через приложение

Вы можете начать планировать цикл очистки, нажав на **cycle timer** (таймер цикла) в приложении и выбрав наиболее предпочтительный. Для лучшего понимания принципа работы см. ниже.

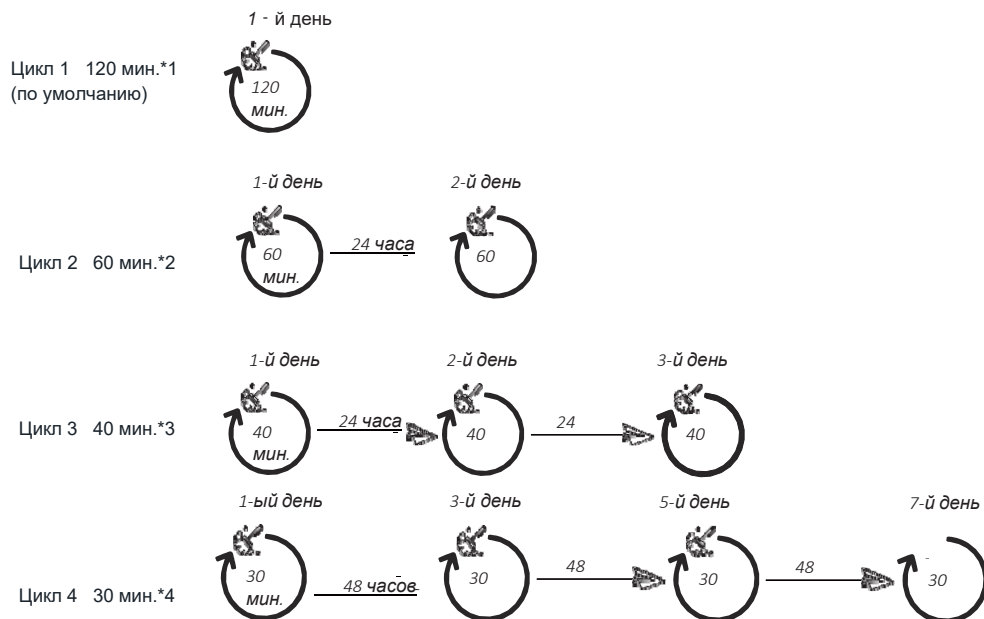

Примечание:

1. Если Вы выбрали циклический режим очистки, *перед использованием убедитесь, что очиститель полностью заряжен.*
2. Цикл очистки по умолчанию - однократная очистка в течение 2 часов.
3. При выборе циклов, отличных от стандартного, *необходимо держать очиститель в бассейне до завершения всех циклов.*

Эксплуатация нового очистителя WYBOT C1

Возьмитесь за ручку очистителя и опустите его в бассейн в течение 3 минут, иначе устройство отключится.

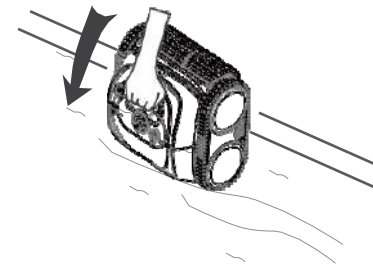

Дайте очистителю опуститься на дно, для того чтобы вышел скопившийся внутри воздух.

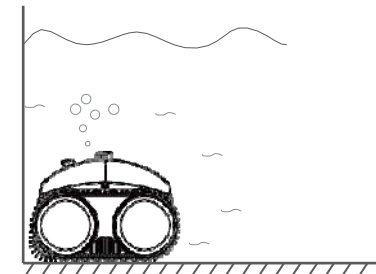

Примечание:

Для достижения оптимальной эффективности очистки необходимо, чтобы глубина воды в бассейне составляла не менее 50 см от верха устройства.

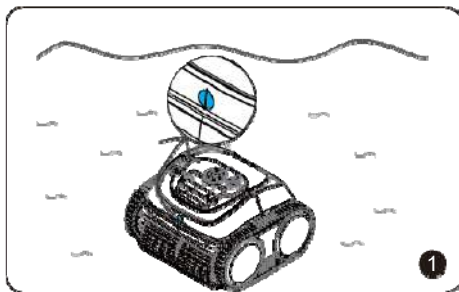

Примерно через 20 секунд после автоматической калибровки на дне, индикатор начнет мигать голубым цветом. Очиститель готов к очистке.

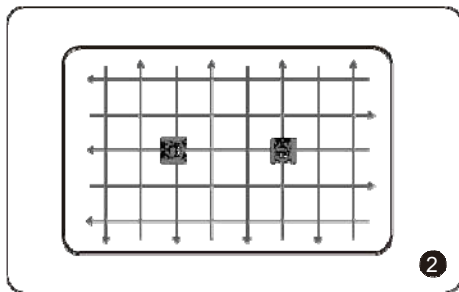

Очиститель начинает чистить стены, дно и линию воды в режиме по умолчанию или по Вашим настройкам.

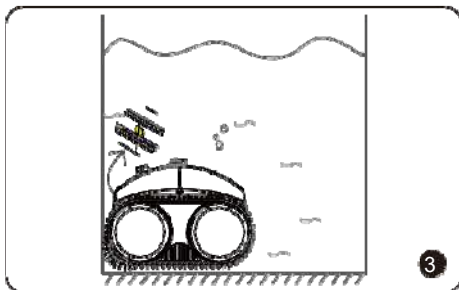

Устройство автоматически переместится к краю стены и остановится, когда закончится очистка или разрядится батарея.

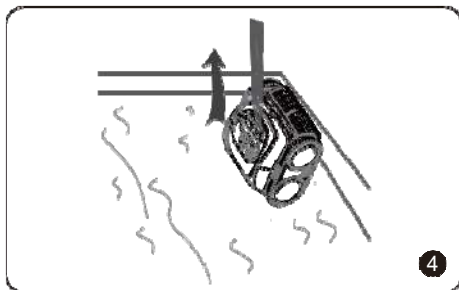

Вы можете вставить входящий в комплект крюк в штангу от ручного водного пылесоса и поднять очиститель из бассейна.

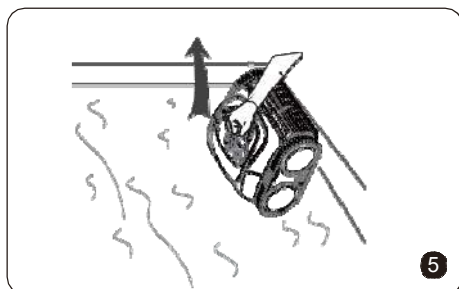

Вынимайте очиститель вертикально, чтобы быстро слить скопившуюся внутри воду.

Примечание:

Если Вы предварительно настроили цикл, отличный от цикла по умолчанию, оставьте очиститель в бассейне до полного завершения цикла.

ОЧИСТКА ФИЛЬТРА

Возьмитесь за ручку крышки фильтра, нажмите и откройте ее.

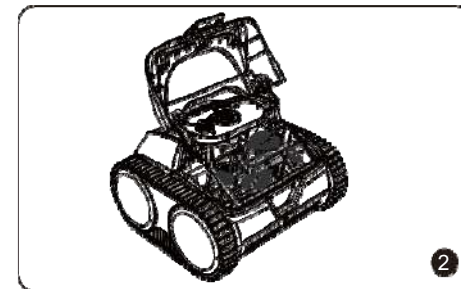
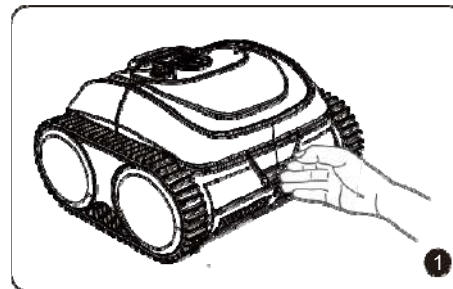

Примечание:

1. Перед открытием верхней крышки необходимо убедиться, что питание устройства выключено.
2. Необходимо очищать корзину фильтра до того как она высохнет.

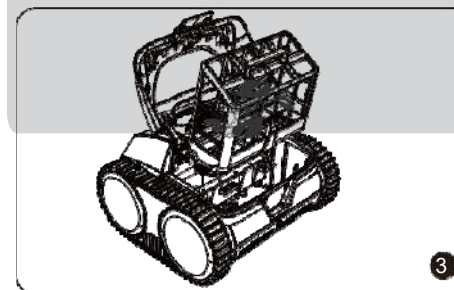

Выньте корзину фильтра.

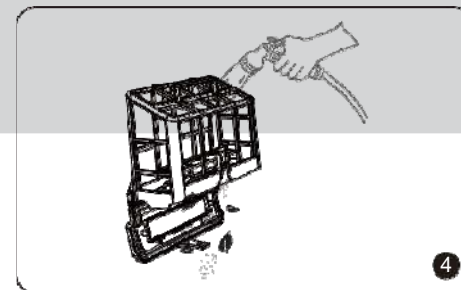

Удалите весь мусор и промойте чистой водой.

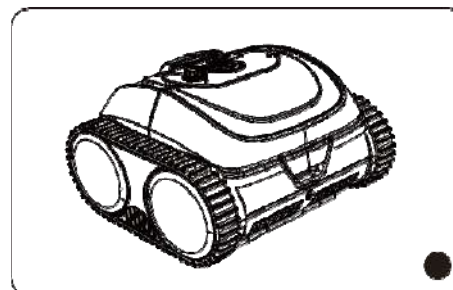

После промывки поместите корзину фильтра в очиститель и закройте крышку.

ТЕХНИЧЕСКИЕ ПАРАМЕТРЫ УСТРОЙСТВА

Название	WYBOT C1
Размеры бассейна	Макс. 120 м ²
Глубина, макс	3 м
Размеры устройства	372(Д) x 360(Ш) x 240(В) мм
Вес	8 кг
Время работы	2 часа
Время зарядки	2,5 часа
Мощность	65 Вт
Входное напряжение зарядного устройства	100-240 В, 50-60 Гц
Выходные параметры зарядного устройства	25,2 В / 1,78 А
Емкость батареи	4600 мАч
Фильтр	180 мкм
Производительность	11,5 м ³ /ч
Скорость перемещения	16 м/мин
Степень защиты	IPX8
Подключение приложения	Доступно
Обновление по каналу беспроводной связи (OTA)	Доступно

ОГРАНИЧЕННАЯ ГАРАНТИЯ

1. Все представленные на рынке очистители для бассейнов WYBOT прошли проверку и лицензированы для продажи в соответствии с местным законодательством.
2. Срок гарантии на аккумулятор, двигатель и печатную плату составляет 1 год с даты покупки. Расходные детали, включая корзину фильтра, щетку, колеса и т.д., не покрываются гарантией.
3. Гарантия распространяется только на первоначальных покупателей, и не действует при перепродаже и любых других видах передач.

4. Гарантия WYBOTICS Co., Ltd. не распространяется на любые повреждения устройства, вызванные неправильным использованием, несанкционированным ремонтом или неправильной сборкой.
5. При предъявлении претензий или выполнении ремонта в течение гарантийного периода должен быть представлен номер или запись заказа.

ОБСЛУЖИВАНИЕ УСТРОЙСТВА

Для поддержания хорошей работы очистителя необходимо соблюдать правила его хранения.

- а) Убедитесь, что устройство выключено
- б) Просушите очиститель и корзину фильтра
- с) Полностью зарядите батарею
- д) Храните очиститель в прохладном и проветриваемом месте, вдали от прямых солнечных лучей, источников тепла и отрицательных температур, при температуре окружающей среды от 5°C до 45°C.
- е) В случае длительного простоя устройства, заряжайте аккумулятор каждые три месяца, чтобы обеспечить оптимальный срок его службы.

Примечание:

Если устройство не работает после длительного разряда батареи или выключения, обратитесь за помощью в отдел послепродажного обслуживания. Для вашей безопасности не пытайтесь разбирать ее без разрешения.

ЧАСТО ЗАДАВАЕМЫЕ ВОПРОСЫ И ДИАГНОСТИКА НЕИСПРАВНОСТЕЙ

Вопрос: Для каких форм бассейнов и отделочных материалов подходит очиститель?

Ответ: Очиститель может применяться для бассейнов прямоугольной, овальной и неправильной формы. Применяемые отделочные материалы включают: ПВХ, гунит, плитку и другие материалы с высоким коэффициентом трения. (Скользкие материалы могут не подойти и вам придется внести некоторые изменения.)

Вопрос: Влияют ли на работу очистителя такие препятствия, как ступеньки, зоны малой глубины, сливы, уклоны и т. д. в бассейне?

Ответ: Очиститель может преодолевать ступеньки (не любые), сливы и мелководные участки.

Если при использовании очистителя Вы столкнулись с нестандартными ситуациями, Вы можете посмотреть таблицу и решить их самостоятельно.

Примечание:

Если Вы не можете найти решение из таблицы, свяжитесь с отделом послепродажного обслуживания.

№	Проблема	Описание	Возможные причины	Предлагаемое решение
1	Устройство не работает	Индикатор горит постоянно красным цветом	Винт помпы заклинило	Проверьте винт и очистите от посторонних частиц
		Индикатор мигает красным цветом	Защита двигателя	Перезапуск
		Индикатор мигает красным цветом	Устройство не погружено в воду, или глубина воды в бассейне слишком мала	Перезапустите устройство и сразу же поместите его в бассейн. Убедитесь, что глубина воды превышает 0,5 м.
		Мерцающий желтый свет	Низкий уровень заряда батареи	Полностью зарядите и перезагрузите устройство
2	Невозможно зарядить	Мигает индикатор заряда	Плохой контакт	Переподключите зарядное устройство
3	Очиститель не взбирается на стены		Скользкие стены	Приклейте поплавки в нужных местах (Обратитесь за инструкциями в отдел обслуживания.)
			Слишком грязная вода	Очистите корзину фильтра
4	Стены преодолеваются нештатно	Медленный подъем	Засорена корзина фильтра	Очистите корзину фильтра
		Очиститель опускается со стены или плавает по воде	Воздух внутри	Приклейте поплавки в нужных местах (Обратитесь за инструкциями в отдел обслуживания.)
			Засорена корзина фильтра	Очистите корзину фильтра
5	Очиститель очищает только часть зоны, и не может очистить весь бассейн		Неправильный режим очистки	Подключитесь к приложению и повторно выберите подходящий режим очистки
			Встроенное ПО не последней версии	Подключитесь к приложению и обновите встроенное ПО
6	Находясь на дне, очиститель переворачивается		Засорена корзина фильтра	Очистите корзину фильтра
7	Очистка осуществляется не по заданной траектории		Встречаются препятствия	Очистите корзину фильтра
	Невозможно подключиться к приложению		Питание устройства отключено	Перезапуск
8	Приложение не подключается, когда устройство находится в бассейне		Нет сигнала	Выполните подключение на поверхности бассейна

СЕРТИФИКАЦИЯ

Роботы-очистители для бассейнов WYBOT прошли все испытания на производительность и надежность, а также получили соответствующие сертификаты в странах, где они продаются.



Intertek

В связи с необходимостью постоянного совершенствования продукции, изделия в руководстве соответствуют реальным изделиям, и WYBOTICS Co., Ltd. оставляет за собой право на обновление изделий.

Если у Вас возникнут какие-либо проблемы во время использования, обратитесь в отдел послепродажного обслуживания.

Служба работы с клиентами Wybot:

Facebook: @WybotPool

Тел.: 1-866-777-6655